

Serie KDV

Electroválvulas de separación de fluidos

2/2-vías - Normalmente cerrada (NC)
2/2-vías - Normalmente abierta (NO)
3/2-vías - Universal (UNI)

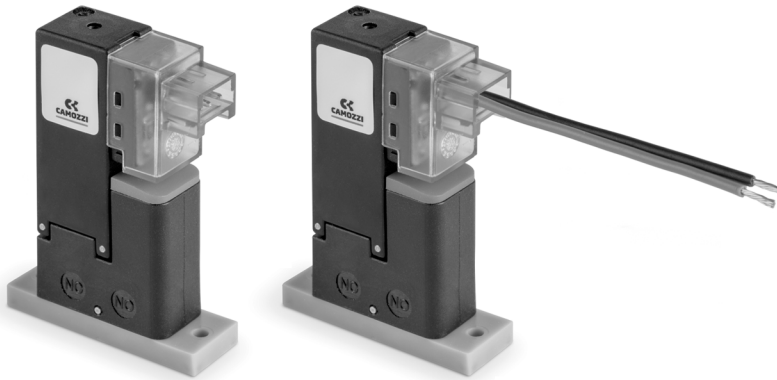

- » Adecuado para su uso con fluidos neutros o agresivos o sensibles al calor
- » Adecuado para aplicaciones específicas en equipos o instrumentos médicos y analíticos
- » Diseño compacto

Para elegir el modelo más adecuado para una aplicación específica, compruebe la compatibilidad química del fluido con los materiales disponibles del cuerpo y juntas.

La Serie KDV son electroválvulas diseñadas para controlar fluidos críticos como líquidos o gases agresivos de alta pureza o fluidos termosensibles. Estas válvulas impiden que los medios controlados interactúen con la parte mecánica interna de la válvula. Los orificios se abren o cierran mediante un elemento de separación sobre el que actúa un mecanismo movido por un actuador solenoide.

DATOS GENERALES

CARACTERÍSTICAS TÉCNICAS

Función	2/2 NC - 2/2 NO - 3/2 NC - 3/2 NO - 3/2 UNI
Funcionamiento	mando directo con membrana de separación de fluidos
Conexiones neumáticas	con brida para subbase o colector
Diámetro del orificio	0.8 ... 1.3 mm
Coefficiente de caudal kv (l/min)	0.2 ... 0.4
Presión de operación	-0.95 ... 2.0 bar
Temperatura de operación	0 ÷ 50 °C (FKM/EPDM) / 10 ÷ 50 °C (FFKM)
Fluido	líquidos y gases inertes o corrosivos compatibles con los materiales en contacto
Tiempo de respuesta	ON ≤20 ms - OFF ≤20 ms
Instalación	en cualquier posición

MATERIALES EN CONTACTO CON EL FLUIDO

Cuerpo	PEEK
Juntas	FKM - EPDM - FFKM

CARACTERÍSTICAS ELÉCTRICAS

Tensión	6 ... 24 V DC - otras tensiones bajo pedido
Tolerancia de tensión	±5%
Consumo de energía	4/1 W
Ciclo de vida	ED 100%
Conexión eléctrica	conector mod. 121-8... - cables 300 mm
Clase de protección	IP40 con conector

Versiones especiales disponibles bajo solicitud

EJEMPLO DE CODIFICACIÓN

KDV	1	6	0	-	B0	3	G	-	1	8	M	
------------	----------	----------	----------	----------	-----------	----------	----------	----------	----------	----------	----------	--

KDV	SERIE
1	DISEÑO DEL CUERPO 1 = cuerpo bridado para subbase
6	NÚMERO DE VÍAS - FUNCIÓN 1 = 2/2-vías - NC 2 = 2/2-vías - NO 6 = 3/2-vías - UNI
0	CONEXIÓN NEUMÁTICA 0 = en subbase o colector
B0	DIÁMETRO DEL ORIFICIO A8 = Ø 0.8 mm B0 = Ø 1.0 mm B3 = Ø 1.3 mm
3	MATERIAL DE LA JUNTA 3 = FKM 4 = EPDM 5 = FFKM
G	MATERIAL DEL CUERPO G = PEEK
1	CONEXIÓN ELÉCTRICA 1 = conexión de 90° con protección y led B = conexión en línea con protección y led F = cables 300 mm de 90° con protección y led W = cables 300 mm en línea con protección y led
8	TENSIÓN - CONSUMO DE ENERGÍA 6 = 6 V DC - 4/1 W 7 = 12 V DC - 4/1 W 8 = 24 V DC - 4/1 W
M	ACESORIOS DE FIJACIÓN M = tornillos de fijación
	OPCIONES (nada) = ninguna

Serie KDV electroválvula - conector 90°



Suministrado con:
1x junta interfaz
2x tornillos M2x6

* añadir
- MATERIAL DE LA JUNTA
- TENSIÓN
(ver EJEMPLO DE CODIFICACIÓN)

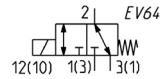
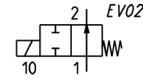
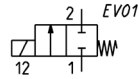

ELECTROVÁLVULAS SERIE KDV

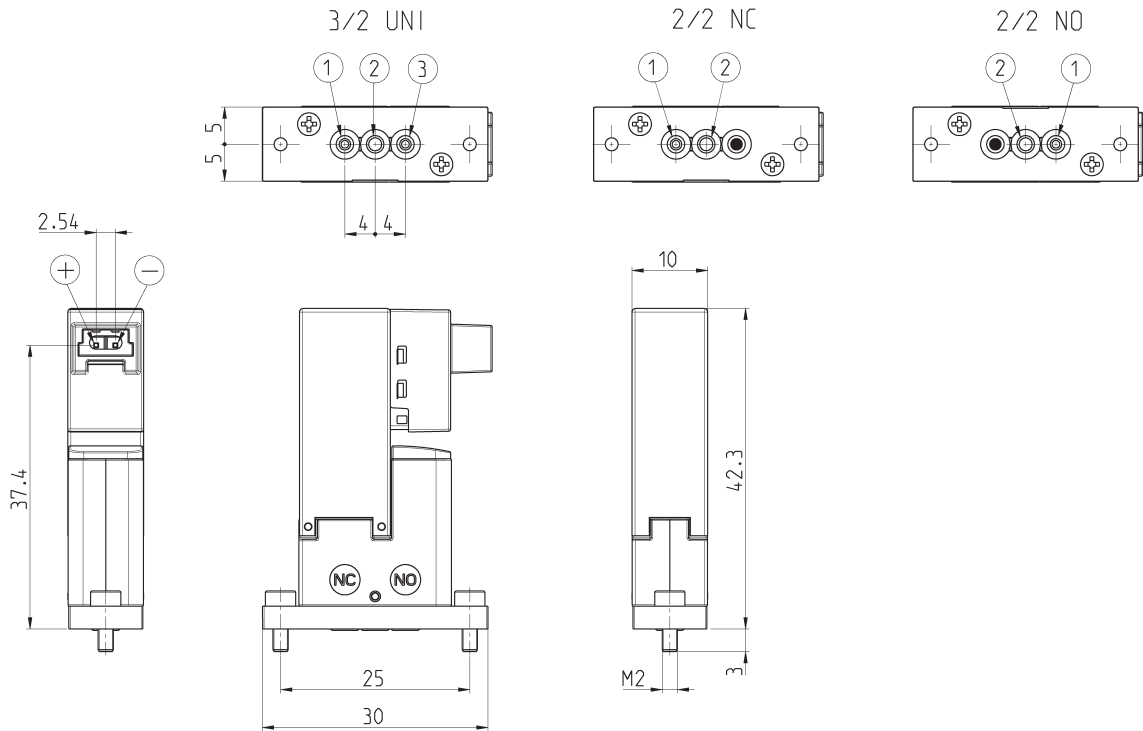

Mod.	Función	Orificio Ø (mm)	kv (l/min)	Presión mín. ÷ máx. (bar)	Material del cuerpo	Material de las juntas	Potencia (W)	Símbolo
KDV110-A8°G-1*M	2/2 NC	0.8	0.2	-0.95 ÷ 2.0	PEEK	FKM / EPDM / FFKM	4/1	EV01
KDV110-B0°G-1*M	2/2 NC	1.0	0.3	-0.95 ÷ 1.5	PEEK	FKM / EPDM / FFKM	4/1	EV01
KDV110-B3°G-1*M	2/2 NC	1.3	0.4	-0.95 ÷ 1.0	PEEK	FKM / EPDM / FFKM	4/1	EV01
KDV120-A8°G-1*M	2/2 NO	0.8	0.2	-0.95 ÷ 2.0	PEEK	FKM / EPDM / FFKM	4/1	EV02
KDV120-B0°G-1*M	2/2 NO	1.0	0.3	-0.95 ÷ 1.5	PEEK	FKM / EPDM / FFKM	4/1	EV02
KDV120-B3°G-1*M	2/2 NO	1.3	0.4	-0.95 ÷ 1.0	PEEK	FKM / EPDM / FFKM	4/1	EV02
KDV160-A8°G-1*M	3/2 UNI	0.8	0.2	-0.95 ÷ 2.0	PEEK	FKM / EPDM / FFKM	4/1	EV64
KDV160-B0°G-1*M	3/2 UNI	1.0	0.3	-0.95 ÷ 1.5	PEEK	FKM / EPDM / FFKM	4/1	EV64
KDV160-B3°G-1*M	3/2 UNI	1.3	0.4	-0.95 ÷ 1.0	PEEK	FKM / EPDM / FFKM	4/1	EV64

Serie KDV electroválvula - conector en línea



Suministrado con:
1x junta interfaz
2x tornillos M2x6

* añadir
- MATERIAL DE LA JUNTA
- TENSIÓN
(ver EJEMPLO DE CODIFICACIÓN)

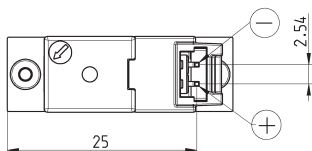
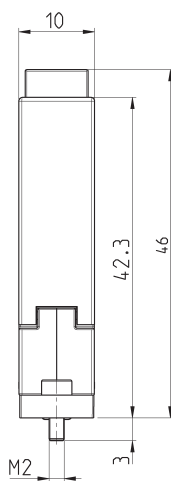
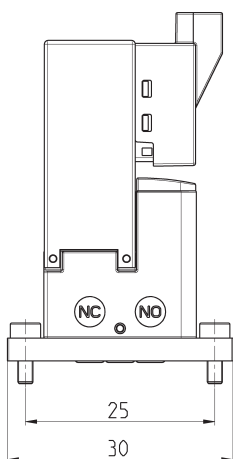
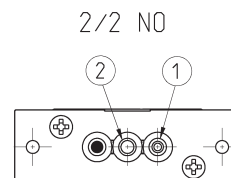
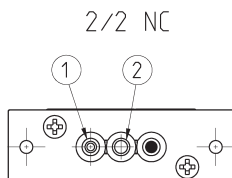
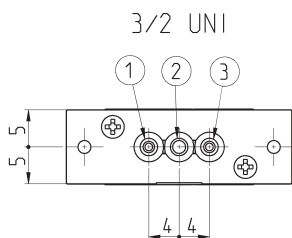
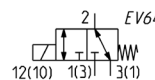
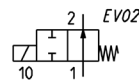
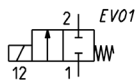

Mod.	Función	Orificio Ø (mm)	kv (l/min)	Presión mín. ÷ máx. (bar)	Material del cuerpo	Material de las juntas	Potencia (W)	Símbolo
KDV110-A8*G-B*M	2/2 NC	0.8	0.2	-0.95 ÷ 2.0	PEEK	FKM / EPDM / FFKM	4/1	EV01
KDV110-B0*G-B*M	2/2 NC	1.0	0.3	-0.95 ÷ 1.5	PEEK	FKM / EPDM / FFKM	4/1	EV01
KDV110-B3*G-B*M	2/2 NC	1.3	0.4	-0.95 ÷ 1.0	PEEK	FKM / EPDM / FFKM	4/1	EV01
KDV120-A8*G-B*M	2/2 NO	0.8	0.2	-0.95 ÷ 2.0	PEEK	FKM / EPDM / FFKM	4/1	EV02
KDV120-B0*G-B*M	2/2 NO	1.0	0.3	-0.95 ÷ 1.5	PEEK	FKM / EPDM / FFKM	4/1	EV02
KDV120-B3*G-B*M	2/2 NO	1.3	0.4	-0.95 ÷ 1.0	PEEK	FKM / EPDM / FFKM	4/1	EV02
KDV160-A8*G-B*M	3/2 UNI	0.8	0.2	-0.95 ÷ 2.0	PEEK	FKM / EPDM / FFKM	4/1	EV64
KDV160-B0*G-B*M	3/2 UNI	1.0	0.3	-0.95 ÷ 1.5	PEEK	FKM / EPDM / FFKM	4/1	EV64
KDV160-B3*G-B*M	3/2 UNI	1.3	0.4	-0.95 ÷ 1.0	PEEK	FKM / EPDM / FFKM	4/1	EV64

Serie KDV electroválvula - cables 300 mm de 90°



Suministrado con:
1x junta interfaz
2x tornillos M2x6

* añadir
- MATERIAL DE LA JUNTA
- TENSIÓN
(ver EJEMPLO DE CODIFICACIÓN)

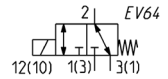
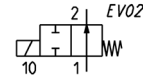
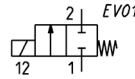

ELECTROVÁLVULAS SERIE KDV

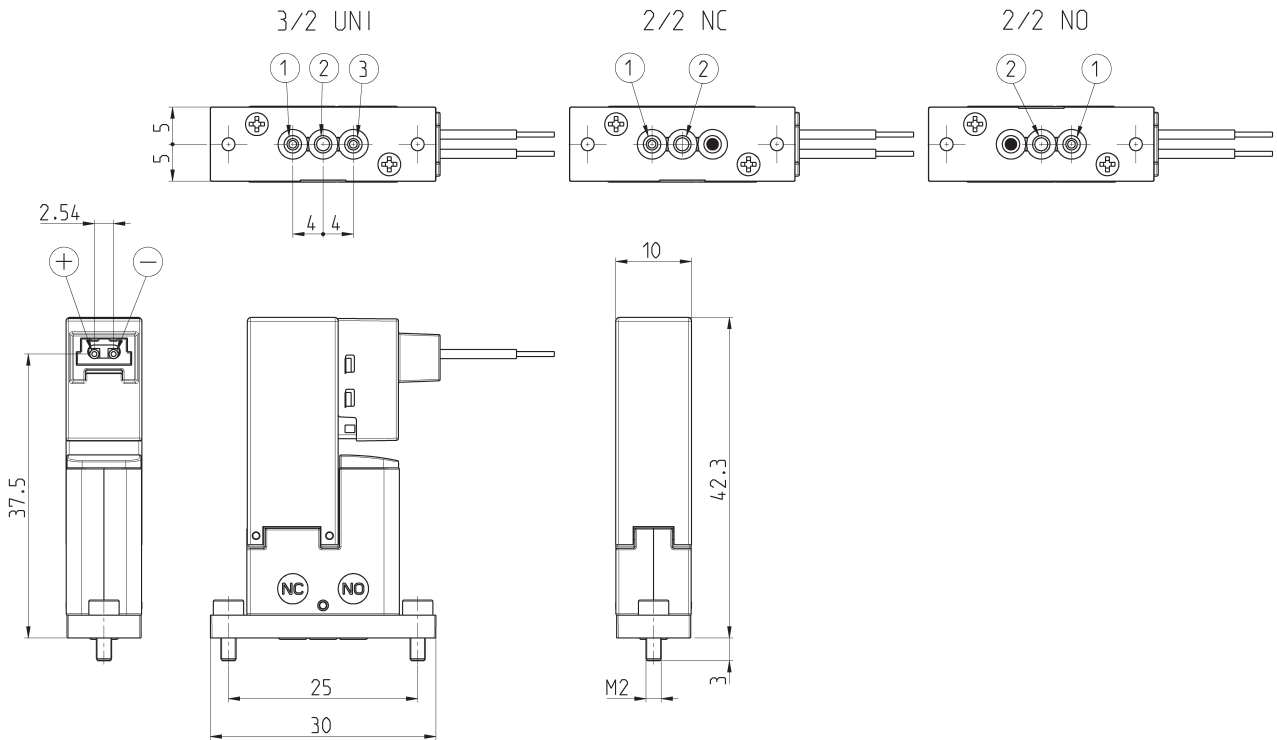

Mod.	Función	Orificio Ø (mm)	kv (l/min)	Presión mín. ÷ máx. (bar)	Material del cuerpo	Material de las juntas	Potencia (W)	Símbolo
KDV110-A8°G-F°M	2/2 NC	0.8	0.2	-0.95 ÷ 2.0	PEEK	FKM / EPDM / FFKM	4/1	EV01
KDV110-B0°G-F°M	2/2 NC	1.0	0.3	-0.95 ÷ 1.5	PEEK	FKM / EPDM / FFKM	4/1	EV01
KDV110-B3°G-F°M	2/2 NC	1.3	0.4	-0.95 ÷ 1.0	PEEK	FKM / EPDM / FFKM	4/1	EV01
KDV120-A8°G-F°M	2/2 NO	0.8	0.2	-0.95 ÷ 2.0	PEEK	FKM / EPDM / FFKM	4/1	EV02
KDV120-B0°G-F°M	2/2 NO	1.0	0.3	-0.95 ÷ 1.5	PEEK	FKM / EPDM / FFKM	4/1	EV02
KDV120-B3°G-F°M	2/2 NO	1.3	0.4	-0.95 ÷ 1.0	PEEK	FKM / EPDM / FFKM	4/1	EV02
KDV160-A8°G-F°M	3/2 UNI	0.8	0.2	-0.95 ÷ 2.0	PEEK	FKM / EPDM / FFKM	4/1	EV64
KDV160-B0°G-F°M	3/2 UNI	1.0	0.3	-0.95 ÷ 1.5	PEEK	FKM / EPDM / FFKM	4/1	EV64
KDV160-B3°G-F°M	3/2 UNI	1.3	0.4	-0.95 ÷ 1.0	PEEK	FKM / EPDM / FFKM	4/1	EV64

Serie KDV electroválvula - cables en línea 300 mm



Suministrado con:
1x junta interfaz
2x tornillos M2x6

* añadir
- MATERIAL DE LA JUNTA
- TENSIÓN
(ver EJEMPLO DE CODIFICACIÓN)

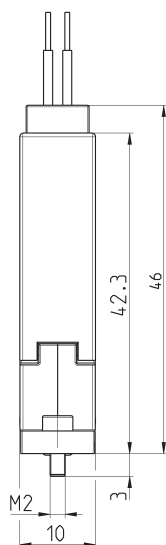
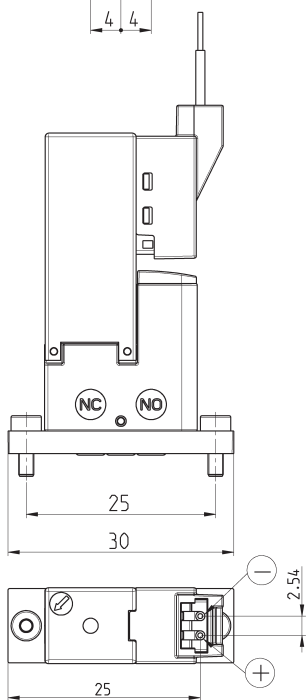
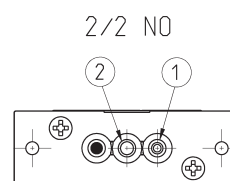
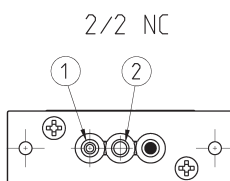
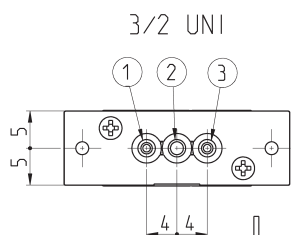
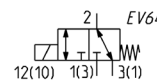
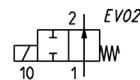
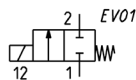

Mod.	Función	Orificio Ø (mm)	kv (l/min)	Presión mín. ÷ máx. (bar)	Material del cuerpo	Material de las juntas	Potencia (W)	Símbolo
KDV110-A8*G-W*M	2/2 NC	0.8	0.2	-0.95 ÷ 2.0	PEEK	FKM / EPDM / FFKM	4/1	EV01
KDV110-B0*G-W*M	2/2 NC	1.0	0.3	-0.95 ÷ 1.5	PEEK	FKM / EPDM / FFKM	4/1	EV01
KDV110-B3*G-W*M	2/2 NC	1.3	0.4	-0.95 ÷ 1.0	PEEK	FKM / EPDM / FFKM	4/1	EV01
KDV120-A8*G-W*M	2/2 NO	0.8	0.2	-0.95 ÷ 2.0	PEEK	FKM / EPDM / FFKM	4/1	EV02
KDV120-B0*G-W*M	2/2 NO	1.0	0.3	-0.95 ÷ 1.5	PEEK	FKM / EPDM / FFKM	4/1	EV02
KDV120-B3*G-W*M	2/2 NO	1.3	0.4	-0.95 ÷ 1.0	PEEK	FKM / EPDM / FFKM	4/1	EV02
KDV160-A8*G-W*M	3/2 UNI	0.8	0.2	-0.95 ÷ 2.0	PEEK	FKM / EPDM / FFKM	4/1	EV64
KDV160-B0*G-W*M	3/2 UNI	1.0	0.3	-0.95 ÷ 1.5	PEEK	FKM / EPDM / FFKM	4/1	EV64
KDV160-B3*G-W*M	3/2 UNI	1.3	0.4	-0.95 ÷ 1.0	PEEK	FKM / EPDM / FFKM	4/1	EV64

Subbase simples para electroválvula Serie KDV



Material: PEEK
Conexiones: roscas M5 o 1/4-28 UNF

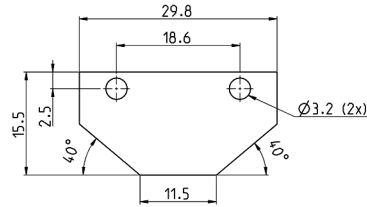
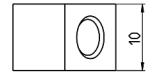
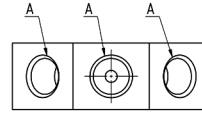

DIMENSIONES	
Mod.	A
KDV001-1/4	1/4 - 28 UNF
KDV001-M5	M5

Conector con cables Mod. 121-8..

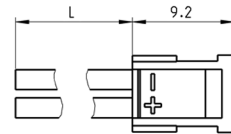
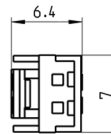

Mod.	descripción	color	L = longitud del cable (mm)	sujeción del cable
121-803	cable engastado	negro	300	engaste
121-806	cable engastado	negro	600	engaste
121-810	cable engastado	negro	1000	engaste
121-830	cable engastado	negro	3000	engaste